

DN	Type	Stahl	p _{max zul. (stat.)} [bar]		Berstdruck (Stahl) > [bar]	C _v -Wert		Seite
			Edelstahl 1.4404/1.4571	Edelstahl 1.4404/1.4571 m. 1.4418 QT900		beidseitig absperrend	einseitig absperrend	
2,5	02-003	500	–	–	2350	0,10	–	68
4	HP-004	2000	500	1000	4000	0,24	0,4	69
6	HP-006	1000	320	650	2300	0,65	1,0	70
10	HP-010	600	300	470	2000	1,9	2,5	71
16	HP-016	500	250	450	1800	5,5	8,1	72
20	HP-020	400	180	350	1600	8,5	13,0	73
32	HP-032	300	180	250	1300	23,8	29,4	74
50	HP-050	200	–	–	1000	65	–	75
Leistungsdiagramme								76
Konfektionierte Schlauchleitungen, DN 2,5; PN 500								68

Bei genormten Gewindeanschlüssen ist bei der Festlegung der Betriebsdrücke der höchstzulässige Betriebsdruck des Anschlusses zu berücksichtigen.

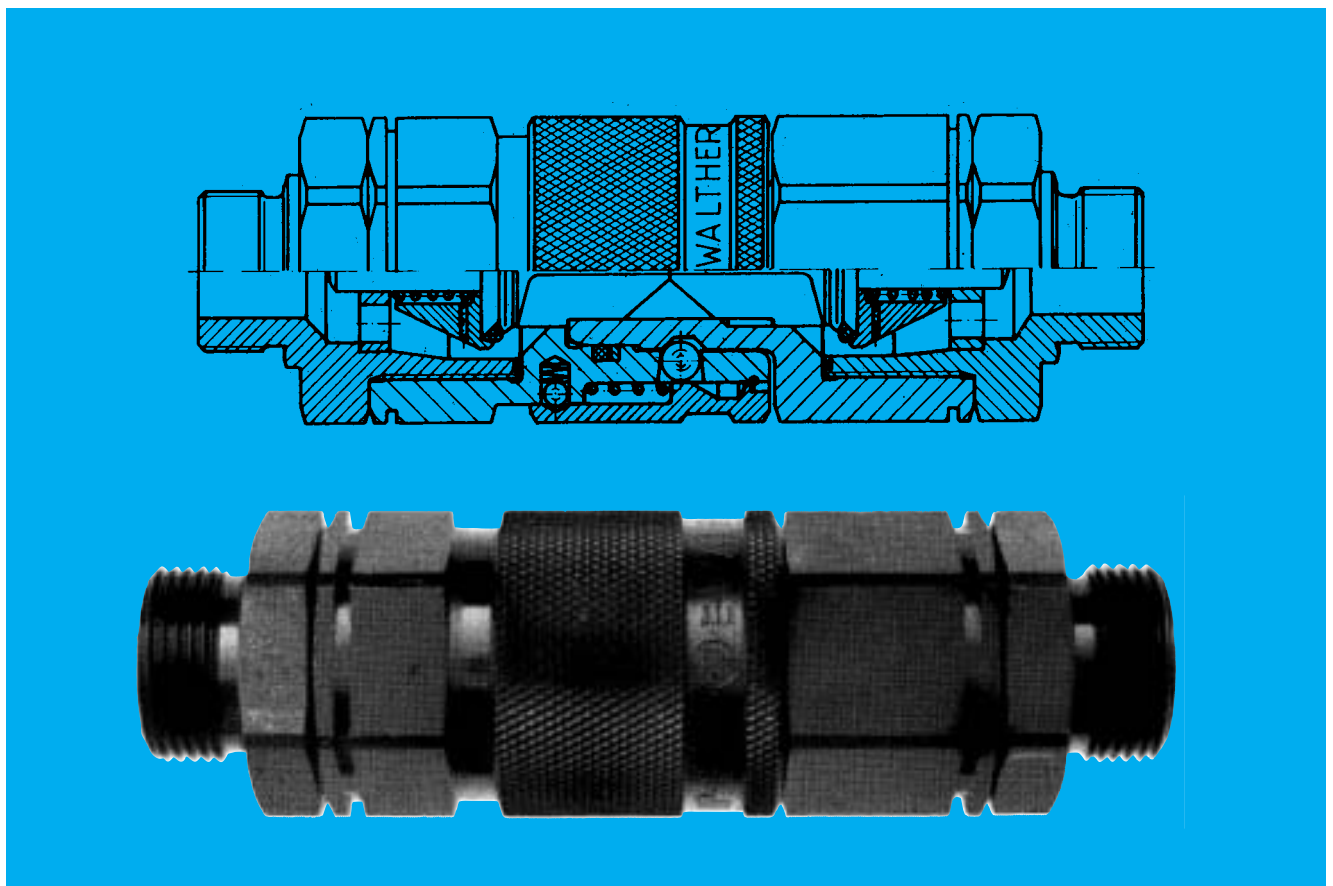

Typenmerkmale:
- nur beidseitig absperrend verwendbar

Werkstoffausführungen:
serienmäßig:
12 = Stahl brüniert (teilweise gehärtet)

Dichtungsausführungen:
1 = NBR
2 = FKM
4 = EPDM

Sonderausführungen:
13 = Stahl chemisch vernickelt

Beachten Sie bitte die technischen Hinweise auf den Seiten 2 -7, 76 und die max. Betriebsdrücke auf der Seite 67

ab Lager ● kurzfristig ○ mittelfristig ○

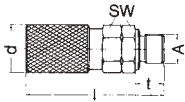
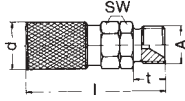
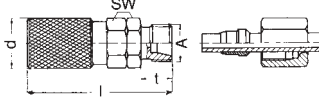
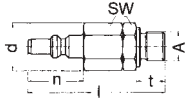
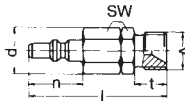
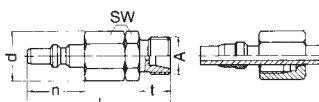
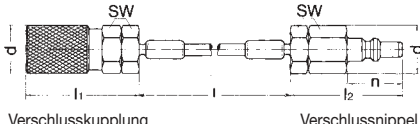
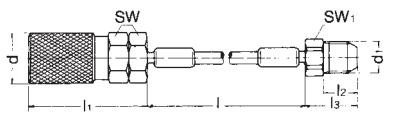
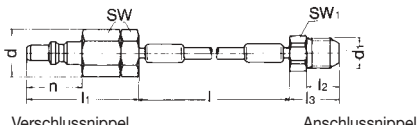
	Bestellnummer	Anschluss A	Stahl brüniert	d	d _i	SW	SW ₁	l	l _s	l ₁	l ₂	t	n	Gewicht [g] für Stahl	
Verschlusskupplungen	 Zylindrisches Whitworth-Rohrgewinde, Außengewinde nach DIN ISO 228, Einschraubzapfen nach DIN 3852-2 Form B 02-003-0-WB010-...-.	G 1/8 A	●	16,2		14		46				9,5		42	
	 Zylindrisches Whitworth-Rohrgewinde, Außengewinde nach DIN ISO 228 / BS 5200 mit 60° Dichtkonus 02-003-0-VR013-...-.	G 1/4 A	●	16,2		14		47,5					11,5		45
	 Metrisches Außengewinde mit 24° Dichtkonus nach DIN 2353 (leichte Baureihe L, schwere Baureihe S) 02-003-0-L0612-...-.	M 12 x 1,5	●	16,2		14		46,5					10		42
Verschlussnippel	 Zylindrisches Whitworth-Rohrgewinde, Außengewinde nach DIN ISO 228, Einschraubzapfen nach DIN 3852-2 Form B 02-003-2-WB010-...-.	G 1/8 A	●	16,2		14		45,5				9,5	18,5	30	
	 Zylindrisches Whitworth-Rohrgewinde, Außengewinde nach DIN ISO 228 / BS 5200 mit 60° Dichtkonus 02-003-2-VR013-...-.	G 1/4 A	●	16,2		14		47					11	18,5	33
	 Metrisches Außengewinde mit 24° Dichtkonus nach DIN 2353 (leichte Baureihe L, schwere Baureihe S) 02-003-2-L0612-...-.	M 12 x 1,5	●	16,2		14		46					10	18,5	30
Armierete Schlauchleitungen	 Verschlusskupplung 95021-0-LG020-...-. 95021-0-LG040-...-. 95021-0-LG063-...-. 95021-0-LG080-...-. 95021-0-LG100-...-.	VK + VN VK + VN VK + VN VK + VN VK + VN	○ ○ ○ ○ ○	16,2 16,2 16,2 16,2 16,2		14 14 14 14 14		200 400 630 800 1000		38 38 38 38 38	37,5 37,5 37,5 37,5 37,5		18,5 18,5 18,5 18,5 18,5	75 80 80 85 90	
	 Verschlusskupplung Anschlussnippel 95020-0-LG020-...-. 95020-0-LG040-...-. 95020-0-LG063-...-. 95020-0-LG080-...-. 95020-0-LG100-...-.	VK + AN VK + AN VK + AN VK + AN VK + AN	○ ○ ○ ○ ○	16,2 16,2 16,2 16,2 16,2	M10x1 M10x1 M10x1 M10x1 M10x1	14 14 14 14 14	11 11 11 11 11	200 400 630 800 1000	19 19 19 19 19	38 38 38 38 38	11 11 11 11 11		18,5 18,5 18,5 18,5 18,5	60 65 65 70 75	
	 Verschlussnippel Anschlussnippel 95020-2-LG020-...-. 95020-2-LG040-...-. 95020-2-LG063-...-. 95020-2-LG080-...-. 95020-2-LG100-...-.	VN + AN VN + AN VN + AN VN + AN VN + AN	○ ○ ○ ○ ○	16,2 16,2 16,2 16,2 16,2	M10x1 M10x1 M10x1 M10x1 M10x1	14 14 14 14 14	11 11 11 11 11	200 400 630 800 1000	19 19 19 19 19	37,5 37,5 37,5 37,5 37,5	11 11 11 11 11		18,5 18,5 18,5 18,5 18,5	44 48 50 55 60	

Typenmerkmale:
 - mit Vibrations-Sicherung
 - mit Ringkolben-Ventil

Prüfdruck bei geeignetem Anschluss
 der Stahlausführung = 3000 bar

Werkstoffausführungen:
 serienmäßig:
 12 = Stahl brüniert (teilweise gehärtet)

Sonderausführungen:
 13 = Stahl chemisch vernickelt
 W1 = 1.4404 / 1.4571, VN-Vorderteil 1.4418 QT900
 01 = Edelstahl 1.4404/1.4571 oder gleichwertig

Dichtungsausführungen:
 1 = NBR
 2 = FKM
 4 = EPDM

Beachten Sie bitte
 die technischen Hinweise
 auf den Seiten 2 - 7, 76
 und die max. Betriebsdrücke
 auf der Seite 67

ab Lager ● kurzfristig ◐ mittelfristig ○

	Bestellnummer	Anschluss A	Stahl brüniert	Edelstahl 1.4404/1.4571	1.4404/ 1.4418 QT900	d	SW	SW ₁	l	t	n	Gewicht [g] für Stahl	
Verschlusskupplungen	Anschluss mit Außengewinde G 1/4 A mit 60° Dichtkonus	HP-004-0-XX001-...	G 1/4 A mit 60° Dichtkonus	●	○	○	30	27	22	69,5	12	220	
	Anschluss UNF 9/16 AG mit 58° Dichtkegel	HP-004-0-XX002-...	UNF 9/16 AG mit 58° Dichtkegel	●	○	○	30	27	22	75,5	18	220	
	Kegeliges Rohrgewinde NPT, Außengewinde nach USA-Standard	HP-004-0-NP013-...	NPT 1/4 AG	◐	○	○	30	27	22	71,5	14	220	
	Kegeliges Rohrgewinde NPT, Innengewinde nach USA-Standard	HP-004-0-NP513-...	NPT 1/4 IG	◐	○	○	30	27	22	68,5	14	230	
Verschlussnippel	Anschluss mit Außengewinde G 1/4 A mit 60° Dichtkonus	HP-004-2-XX001-...	G 1/4 A mit 60° Dichtkonus	●	○	○	30	27	22	69,5	12	25,5	160
	Anschluss UNF 9/16 AG mit 58° Dichtkegel	HP-004-2-XX002-...	UNF 9/16 AG mit 58° Dichtkegel	●	○	○	30	27	22	75,5	18	25,5	160
	Kegeliges Rohrgewinde NPT, Außengewinde nach USA-Standard	HP-004-2-NP013-...	NPT 1/4 AG	◐	○	○	30	27	22	71,5	14	25,5	160
	Kegeliges Rohrgewinde NPT, Innengewinde nach USA-Standard	HP-004-2-NP513-...	NPT 1/4 IG	◐	○	○	30	27	22	68,5	14	25,5	170
Stecknippel	Anschluss UNF 9/16 AG mit 58° Dichtkegel	HP-004-1-XX002-...	UNF 9/16 AG mit 58° Dichtkegel	◐	○	○	18,9	17	51	18	25,5	45	

Typenmerkmale:
- mit Vibrations-Sicherung

Zusatzausstattungen:

OV = ohne Ventil

SI = mit Sicherung durch Entriegelungssperre
(Außendurchmesser 38 mm)

RV = mit Ringkolben-Ventil
(nicht kuppelbar mit Standardventil)
Für stark pulsierende Drücke und
raue Betriebsbedingungen empfohlen.

Werkstoffausführungen:
serienmäßig:
12 = Stahl brüniert (teilweise gehärtet)

Sonderausführungen:

13 = Stahl chemisch vernickelt
W1 = 1.4404 / 1.4571, VN-Vorderteil 1.4418 QT900
01 = Edelstahl 1.4404/1.4571 oder gleichwertig

Dichtungsausführungen:

1 = NBR
2 = FKM
4 = EPDM

Beachten Sie bitte
die technischen Hinweise
auf den Seiten 2 - 7, 76
und die max. Betriebsdrücke
auf der Seite 67

ab Lager ● kurzfristig ○ mittelfristig ○

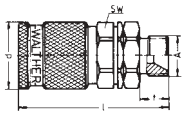
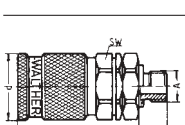
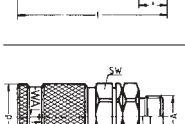
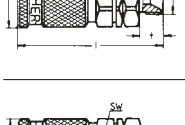
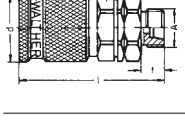
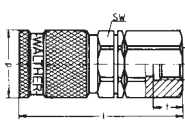
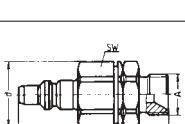
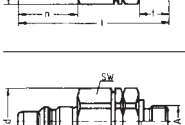
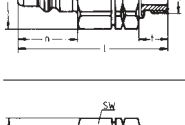
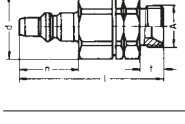
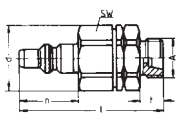
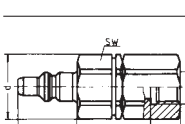
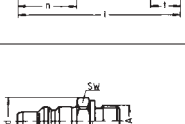
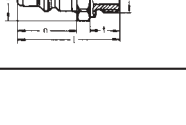
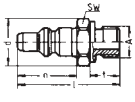
	Bestellnummer	Anschluss A	Stahl brüniert	Edelstahl 1.4404/1.4571	1.4404/ 1.4418 QT900	Reihe	Rohr AD	DN	d	SW	l	t	n	Gewicht [g] für Stahl	
Verschlusskupplungen	 Zylindrisches Whitworth-Rohrgewinde, Außengewinde nach DIN ISO 228 / BS 5200 mit 60° Dichtkonus	HP-006-0-VR017-...	G 3/8 A	●	○			6	34	30	77,5	12		250	
	 Kegeliges Rohrgewinde, Außengewinde nach USA Standard	HP-006-0-NP017-...	NPT 3/8 AG	●	○			6	34	30	80,5	15		260	
	 Zylindrisches Whitworth-Rohrgewinde, Außengewinde nach DIN ISO 228, Einschraubzapfen nach DIN 3852-2 Form B	HP-006-0-WB017-...	G 3/8 A	●	○			6	34	30	80	14,5		320	
	 Metrisches Außengewinde mit 60° Dichtkonus nach DIN 7631	HP-006-0-D0614-... HP-006-0-D0816-...	M 14 x 1,5 M 16 x 1,5	● ○	○ ○			6 8	34 34	30 30	75,5 76,5	10 11		300 300	
	 Metrisches Außengewinde mit 24° Dichtkonus nach DIN 2353 (leichte Baureihe L, schwere Baureihe S)	HP-006-0-S0816-... HP-006-0-S1018-... HP-006-0-S1220-...	M 16 x 1,5 M 18 x 1,5 M 20 x 1,5	● ● ●	○ ○ ○		S S S	8 10 12	4 6 8	34 34 34	30 30 30	77,5 77,5 77,5	12 12 12		320 310 330
	 Zylindrisches Whitworth-Rohrgewinde, Innengewinde nach DIN ISO 228	HP-006-0-WR517-...	G 3/8	●	○			6	34	30	75	15		350	
	 Kegeliges Rohrgewinde NPT, Innengewinde nach USA Standard	HP-006-0-NP517-...	NPT 3/8 IG	○	○			6	34	30	81,5	15		320	
	 Zylindrisches Whitworth-Rohrgewinde, Außengewinde nach DIN ISO 228 / BS 5200 mit 60° Dichtkonus	HP-006-2-VR017-...	G 3/8 A	●	○	○		6	34	30	77,5	12	30,5	210	
	 Kegeliges Rohrgewinde, Außengewinde nach USA Standard	HP-006-2-NP017-...	NPT 3/8 AG	●	○	○		6	34	30	80,5	15	30,5	220	
	 Zylindrisches Whitworth-Rohrgewinde, Außengewinde nach DIN ISO 228, Einschraubzapfen nach DIN 3852-2 Form B	HP-006-2-WB017-...	G 3/8 A	●	○	○		6	34	30	80	14,5	30,5	210	
 Metrisches Außengewinde mit 60° Dichtkonus nach DIN 7631	HP-006-2-D0614-... HP-006-2-D0816-...	M 14 x 1,5 M 16 x 1,5	● ○	○ ○	○ ○		6 8	34 34	30 30	75,5 76,5	10 11	30,5 30,5	190 190		
 Metrisches Außengewinde mit 24° Dichtkonus nach DIN 2353 (leichte Baureihe L, schwere Baureihe S)	HP-006-2-S0816-... HP-006-2-S1018-... HP-006-2-S1220-...	M 16 x 1,5 M 18 x 1,5 M 20 x 1,5	● ● ●	○ ○ ○	○ ○ ○	S S S	8 10 12	4 6 8	34 34 34	30 30 30	77,5 77,5 77,5	12 12 12	30,5 30,5 30,5	210 200 220	
 Zylindrisches Whitworth-Rohrgewinde, Innengewinde nach DIN ISO 228	HP-006-2-WR517-...	G 3/8	●	○	○		6	34	30	75	15	30,5	270		
 Kegeliges Rohrgewinde NPT, Innengewinde nach USA Standard	HP-006-2-NP517-...	NPT 3/8 IG	○	○	○		6	34	30	81,5	15	30,5	240		
Stecknippel	 Zylindrisches Whitworth-Rohrgewinde, Außengewinde nach DIN ISO 228, Einschraubzapfen nach DIN 3852-2 Form B	HP-006-1-WB017-...	G 3/8 A	●	○	○		6	25	22	54	14,5	30,5	70	

Typenmerkmale:
- mit Vibrations-Sicherung

Zusatzausstattungen:
OV = ohne Ventil
SI = mit Sicherung durch Entriegelungssperre (Außendurchmesser 50 mm)
RV = mit Ringkolben-Ventil (nicht kuppelbar mit Standardventil)
Für stark pulsierende Drücke und raue Betriebsbedingungen empfohlen.

Sonderausführung:
zwei unverwechselbare Ausführungen

Werkstoffausführungen:
serienmäßig:
12 = Stahl brüniert (teilweise gehärtet)

Sonderausführungen:
13 = Stahl chemisch vernickelt
W1 = 1.4404 / 1.4571, VN-Vorderteil 1.4418 QT900
01 = Edelstahl 1.4404/1.4571 oder gleichwertig

Dichtungsausführungen:
1 = NBR
2 = FKM
4 = EPDM

Beachten Sie bitte die technischen Hinweise auf den Seiten 2 - 7, 76 und die max. Betriebsdrücke auf der Seite 67

ab Lager ● kurzfristig ○ mittelfristig ○

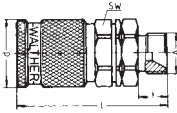
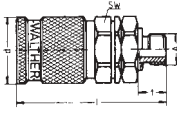
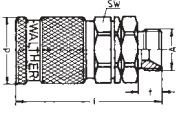
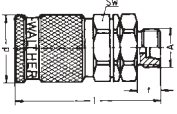
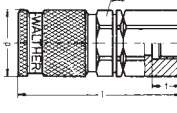
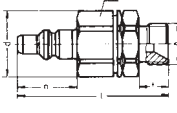
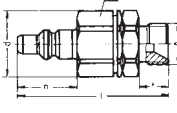
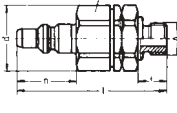
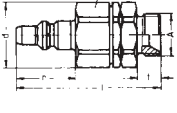
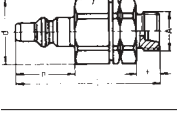
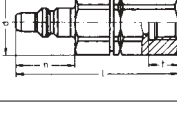
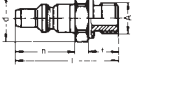
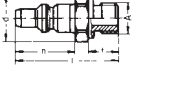
	Bestellnummer	Anschluss A	Werkstoffausführung				Reihe	Rohr AD	DN	d	SW	l	t	n	Gewicht [g] für Stahl
			Stahl brüniert	Edelstahl 1.4404/1.4571	1.4404/	1.4418 QT900									
Verschlusskupplungen	 Zylindrisches Whitworth-Rohrgewinde, Außengewinde nach DIN ISO 228 / BS 5200 mit 60° Dichtkonus HP-010-0-VR021-...	G 1/2 A	●	○	○			10	46	41	95,5	15		680	
	 Zylindrisches Whitworth-Rohrgewinde, Außengewinde nach DIN ISO 228, Einschraubzapfen nach DIN 3852-2 Form B HP-010-0-WB021-...	G 1/2 A	●	○	○			10	46	41	97,5	17		690	
	 Metrisches Außengewinde mit 60° Dichtkonus nach DIN 7631 HP-010-0-D1018-... HP-010-0-D1222-...	M 18 x 1,5 M 22 x 1,5	○	○	○			10 12	46 46	41 41	91,5 92,5	11 12		670 670	
	 Metrisches Außengewinde mit 24° Dichtkonus nach DIN 2353 (leichte Baureihe L, schwere Baureihe S) HP-010-0-S1220-... HP-010-0-S1422-... HP-010-0-S1624-...	M 20 x 1,5 M 22 x 1,5 M 24 x 1,5	●	○	○		S S S	12 14 16	8 10 12	46 46 46	41 41 41	92,5 94,5 94,5	12 14 14		670 670 680
	 Zylindrisches Whitworth-Rohrgewinde, Innengewinde nach DIN ISO 228 HP-010-0-WR521-...	G 1/2	●	○	○			10	46	41	96,5	17		840	
	 Kegeliges Rohrgewinde NPT, Innengewinde nach USA Standard HP-010-0-NP521-...	NPT 1/2 IG	○	○	○			10	46	41	100,5	18		850	
Verschlussnippel	 Zylindrisches Whitworth-Rohrgewinde, Außengewinde nach DIN ISO 228 / BS 5200 mit 60° Dichtkonus HP-010-2-VR021-...	G 1/2 A	●	○	○			10	46	41	95,5	15	36	460	
	 Zylindrisches Whitworth-Rohrgewinde, Außengewinde nach DIN ISO 228, Einschraubzapfen nach DIN 3852-2 Form B HP-010-2-WB021-...	G 1/2 A	●	○	○			10	46	41	97,5	17	36	470	
	 Metrisches Außengewinde mit 60° Dichtkonus nach DIN 7631 HP-010-2-D1018-... HP-010-2-D1222-...	M 18 x 1,5 M 22 x 1,5	○	○	○			10 12	46 46	41 41	91,5 92,5	11 12	36 36	450 450	
	 Metrisches Außengewinde mit 24° Dichtkonus nach DIN 2353 (leichte Baureihe L, schwere Baureihe S) HP-010-2-S1220-... HP-010-2-S1422-... HP-010-2-S1624-...	M 20 x 1,5 M 22 x 1,5 M 24 x 1,5	●	○	○		S S S	12 14 16	8 10 12	46 46 46	41 41 41	92,5 94,5 94,5	12 14 14	36 36 36	460 460 470
	 Zylindrisches Whitworth-Rohrgewinde, Innengewinde nach DIN ISO 228 HP-010-2-WR521-...	G 1/2	●	○	○			10	46	41	96,5	17	36	620	
	 Kegeliges Rohrgewinde NPT, Innengewinde nach USA Standard HP-010-2-NP521-...	NPT 1/2 IG	○	○	○			10	46	41	100,5	18	36	630	
Stecknippel	 Zylindrisches Whitworth-Rohrgewinde, Außengewinde nach DIN ISO 228, Einschraubzapfen nach DIN 3852-2 Form B HP-010-1-WB021-...	G 1/2 A	●	○	○			10	30	27	63	17	36	130	

Typenmerkmale:
- mit Vibrations-Sicherung

Zusatzausstattungen:

OV = ohne Ventil
SI = mit Sicherung durch Entriegelungssperre
(Außendurchmesser 62 mm)
RV = mit Ringkolben-Ventil
(nicht kuppelbar mit Standardventil)
Für stark pulsierende Drücke und
raue Betriebsbedingungen empfohlen.

Werkstoffausführungen:
serienmäßig:
12 = Stahl brüniert (teilweise gehärtet)

Sonderausführungen:

13 = Stahl chemisch vernickelt
W1 = 1.4404 / 1.4571, VN-Vorderteil 1.4418 QT900
01 = Edelstahl 1.4404/1.4571 oder gleichwertig

Dichtungsausführungen:

1 = NBR
2 = FKM
4 = EPDM

Beachten Sie bitte
die technischen Hinweise
auf den Seiten 2 - 7, 76
und die max. Betriebsdrücke
auf der Seite 67

ab Lager ● kurzfristig ○ mittelfristig ○

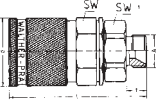
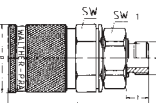
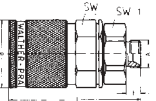
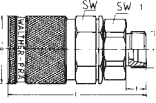
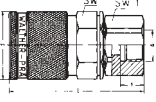
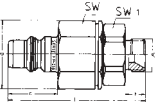
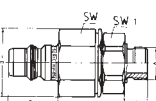
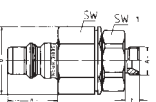
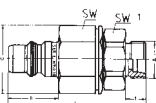
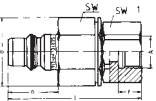
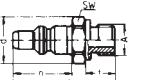
	Bestellnummer	Anschluss A	Anschluss			Reihe	Rohr AD	DN	d	SW	l	t	n	Gewicht [g] für Stahl	
			Stahl brüniert	Edelstahl 1.4404/1.4571	1.4404/ 1.4418 QT900										
Verschlusskupplungen	 Zylindrisches Whitworth-Rohrgewinde, Außengewinde nach DIN ISO 228 / BS 5200 mit 60° Dichtkonus	HP-016-0-VR026-...	G 3/4 A	●	○			16	56	46	113,5	17		1130	
	 Zylindrisches Whitworth-Rohrgewinde, Außengewinde nach DIN ISO 228, Einschraubzapfen nach DIN 3852-2 Form B	HP-016-0-WB026-...	G 3/4 A	●	○			16	56	46	115,5	19		1140	
	 Metrisches Außengewinde mit 60° Dichtkonus nach DIN 7631	HP-016-0-D1222-...	M 22 x 1,5	○	○			12	56	46	108,5	12		1110	
	 Metrisches Außengewinde mit 24° Dichtkonus nach DIN 2353 (leichte Baureihe L, schwere Baureihe S)	HP-016-0-S1624-... HP-016-0-S2030-...	M 24 x 1,5 M 30 x 2	● ●	○ ○		S S	16 20	12 16	56 56	46 46	110,5 112,5	14 16		1120 1140
	 Zylindrisches Whitworth-Rohrgewinde, Innengewinde nach DIN ISO 228	HP-016-0-WR526-...	G 3/4	○	○			16	56	46	110,5	19		1360	
Verschlussnippel	 Zylindrisches Whitworth-Rohrgewinde, Außengewinde nach DIN ISO 228 / BS 5200 mit 60° Dichtkonus	HP-016-2-VR026-...	G 3/4 A	●	○			16	56	46	112,5	17	41	780	
	 Zylindrisches Whitworth-Rohrgewinde, Außengewinde nach DIN ISO 228, Einschraubzapfen nach DIN 3852-2 Form B	HP-016-2-WB026-...	G 3/4 A	●	○			16	56	46	114,5	19	41	790	
	 Metrisches Außengewinde mit 60° Dichtkonus nach DIN 7631	HP-016-2-D1222-...	M 22 x 1,5	○	○			12	56	46	107,5	12	41	760	
	 Metrisches Außengewinde mit 24° Dichtkonus nach DIN 2353 (leichte Baureihe L, schwere Baureihe S)	HP-016-2-S1624-... HP-016-2-S2030-...	M 24 x 1,5 M 30 x 2	● ●	○ ○		S S	16 20	12 16	56 56	46 46	109,5 111,5	14 16	41 41	770 790
	 Zylindrisches Whitworth-Rohrgewinde, Innengewinde nach DIN ISO 228	HP-016-2-WR526-...	G 3/4	○	○			16	56	46	109,5	19	41	1000	
Stecknippel	 Zylindrisches Whitworth-Rohrgewinde, Außengewinde nach DIN ISO 228, Einschraubzapfen nach DIN 3852-2 Form B	HP-016-1-WB026-...	G 3/4 A	●	○			16	56	36	72	19	41	250	

Typenmerkmale:
- mit Vibrations-Sicherung

Zusatzausstattungen:
GG = mit Ringgriffen (Aluminium-Guss)
OV = ohne Ventil
SI = mit Sicherung durch Entriegelungssperre (Außendurchmesser 68 mm)
RV = mit Ringkolben-Ventil (nicht kuppelbar mit Standardventil)
Für stark pulsierende Drücke und raue Betriebsbedingungen empfohlen.

Werkstoffausführungen:
serienmäßig:
12 = Stahl brüniert (teilweise gehärtet)

Sonderausführungen:
13 = Stahl chemisch vernickelt
W1 = 1.4404 / 1.4571, VN-Vorderteil 1.4418 QT900
01 = Edelstahl 1.4404/1.4571 oder gleichwertig

Dichtungsausführungen:
1 = NBR
2 = FKM
4 = EPDM

Beachten Sie bitte die technischen Hinweise auf den Seiten 2 - 7, 76 und die max. Betriebsdrücke auf der Seite 67

ab Lager ● kurzfristig ○ mittelfristig ○

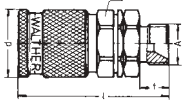
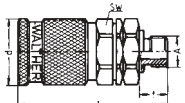
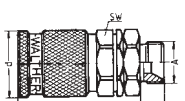
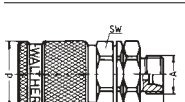
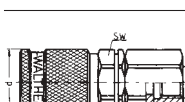
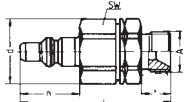
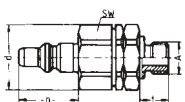
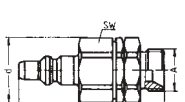
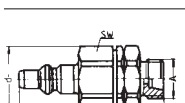
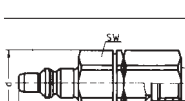
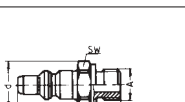
	Bestellnummer	Anschluss A	Material				Reihe	Rohr AD	DN	d	SW	l	t	n	Gewicht [g] für Stahl
			Stahl brüniert	Edelstahl 1.4404/1.4571	1.4404/1.4571	1.4418 QT900									
Verschlusskupplungen	 Zylindrisches Whitworth-Rohrgewinde, Außengewinde nach DIN ISO 228 / BS 5200 mit 60° Dichtkonus HP-020-0-VR033-...	G 1 A	○	○				20	62	55	118,5	20		1450	
	 Zylindrisches Whitworth-Rohrgewinde, Außengewinde nach DIN ISO 228, Einschraubzapfen nach DIN 3852-2 Form B HP-020-0-WB033-...	G 1 A	●	○				20	62	55	119,5	21		1450	
	 Metrisches Außengewinde mit 60° Dichtkonus nach DIN 7631 HP-020-0-D1526-... HP-020-0-D1930-...	M 26 x 1,5 M 30 x 1,5	○ ●	○ ○				15 19	62 62	55 55	110,5 112,5	12 14		1400 1410	
	 Metrisches Außengewinde mit 24° Dichtkonus nach DIN 2353 (leichte Baureihe L, schwere Baureihe S) HP-020-0-S2030-... HP-020-0-S2536-...	M 30 x 2 M 36 x 2	○ ●	○ ○		S S	20 25	16 20	62 62	55 55	114,5 116,5	16 18		1410 1440	
	 Zylindrisches Whitworth-Rohrgewinde, Innengewinde nach DIN ISO 228 HP-020-0-WR533-...	G 1	○	○				20	62	55	123	23		1720	
Verschlussnippel	 Zylindrisches Whitworth-Rohrgewinde, Außengewinde nach DIN ISO 228 / BS 5200 mit 60° Dichtkonus HP-020-2-VR033-...	G 1 A	○	○	○			20	62	55	118,5	20	43	1070	
	 Zylindrisches Whitworth-Rohrgewinde, Außengewinde nach DIN ISO 228, Einschraubzapfen nach DIN 3852-2 Form B HP-020-2-WB033-...	G 1 A	●	○	○			20	62	55	119,5	21	43	1070	
	 Metrisches Außengewinde mit 60° Dichtkonus nach DIN 7631 HP-020-2-D1526-... HP-020-2-D1930-...	M 26 x 1,5 M 30 x 1,5	○ ●	○ ○	○ ○			15 19	62 62	55 55	110,5 112,5	12 14	43 43	1030 1040	
	 Metrisches Außengewinde mit 24° Dichtkonus nach DIN 2353 (leichte Baureihe L, schwere Baureihe S) HP-020-2-S2030-... HP-020-2-S2536-...	M 30 x 2 M 36 x 2	○ ●	○ ○	○ ○	S S	20 25	16 20	62 62	55 55	114,5 116,5	16 18	43 43	1030 1060	
	 Zylindrisches Whitworth-Rohrgewinde, Innengewinde nach DIN ISO 228 HP-020-2-WR533-...	G 1	○	○	○			20	62	55	123	23	43	1340	
Stecknippel	 Zylindrisches Whitworth-Rohrgewinde, Außengewinde nach DIN ISO 228, Einschraubzapfen nach DIN 3852-2 Form B HP-020-1-WB033-...	G 1 A	○	○	○			20	45	41	74	21	43	310	

Typenmerkmale:
- mit Vibrations-Sicherung

Zusatzausstattungen:

GG = mit Ringgriffen (Aluminium-Guss)
OV = ohne Ventil
S = mit Sicherung durch Entriegelungssperre
(Außendurchmesser 96 mm)
RV = mit Ringkolben-Ventil
(nicht kuppelbar mit Standardventil)
Für stark pulsierende Drücke und
raue Betriebsbedingungen empfohlen.

Werkstoffausführungen:
serienmäßig:
12 = Stahl brüniert (teilweise gehärtet)

Sonderausführungen:

13 = Stahl chemisch vernickelt
W1 = 1.4404 / 1.4571, VN-Vorderteil 1.4418 QT900
01 = Edelstahl 1.4404/1.4571 oder gleichwertig

Dichtungsausführungen:

1 = NBR
2 = FKM
4 = EPDM

Beachten Sie bitte
die technischen Hinweise
auf den Seiten 2 - 7, 76
und die max. Betriebsdrücke
auf der Seite 67

ab Lager ● kurzfristig ○ mittelfristig ○

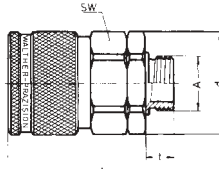
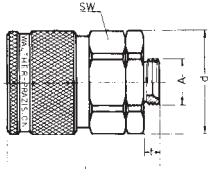
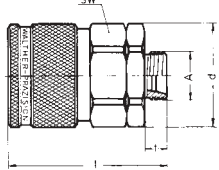
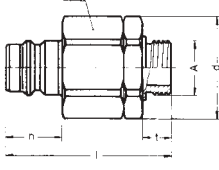
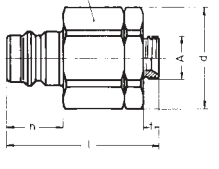
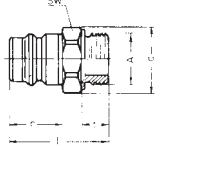
	Bestellnummer	Anschluss A	Stahl brüniert	Edelstahl 1.4404/1.4571	1.4404/ 1.4418 QT900	Reihe	Rohr AD	DN	d	SW	l	t	n	Gewicht [g] für Stahl
Verschlusskupplungen	 <p>Zylindrisches Whitworth-Rohrgewinde, Außengewinde nach DIN ISO 228, Einschraubzapfen nach DIN 3852-2 Form B</p>	G 1 1/2 A G 2 A	○	○				32	90	80	144,5	25		3790
			○	○					32	90	80	149,5	30	
	 <p>Metrisches Außengewinde mit 60° Dichtkonus nach DIN 7631</p>	M 38 x 1,5 M 45 x 1,5	○	○				25 32	90	80	133,5 135,5	14		3690 3680
 <p>Metrisches Außengewinde mit 24° Dichtkonus nach DIN 2353 (leichte Baureihe L, schwere Baureihe S)</p>	M 42 x 2 M 52 x 2	●	○		S S	30 38	25 32	90	80	139,5 141,5	20		3730 3790	
	 <p>Zylindrisches Whitworth-Rohrgewinde, Außengewinde nach DIN ISO 228, Einschraubzapfen nach DIN 3852-2 Form B</p>	G 1 1/2 A G 2 A	○	○	○			32	90	80	144	25	49,5	2740
○			○	○			32	90	80	149	30	49,5	3240	
Verschlussnippel	 <p>Metrisches Außengewinde mit 60° Dichtkonus nach DIN 7631</p>	M 38 x 1,5 M 45 x 1,5	○	○	○			25 32	90	80	133 135	14	49,5	2630 2620
		M 42 x 2 M 52 x 2	●	○	○	S S	30 38	25 32	90	80	139 141	20	49,5	2670 2730
Stecknippel	 <p>Zylindrisches Whitworth-Rohrgewinde, Außengewinde nach DIN ISO 228, Einschraubzapfen nach DIN 3852-2 Form B</p>	G 1 1/2 A G 2 A	○	○	○			32	61,5	55	90,5	25	49,5	690
			○	○	○			32	86	75	92,5	27	49,5	1190

Typenmerkmale:
 - mit Vibrations-Sicherung
 - mit Ringgriffen (Aluminium-Guss)

Zusatzausstattungen:
 OV = ohne Ventil
 RV = mit Ringkolben-Ventil
 (nicht kuppelbar mit Standardventil)

Werkstoffausführungen:
 serienmäßig:
 12 = Stahl brüniert (teilweise gehärtet)

Sonderausführungen:
 13 = Stahl chemisch vernickelt

Dichtungsausführungen:
 1 = NBR
 2 = FKM
 4 = EPDM

Beachten Sie bitte die technischen Hinweise auf den Seiten 2 - 7, 76 und die max. Betriebsdrücke auf der Seite 67

ab Lager ● kurzfristig ○ mittelfristig ○

	Bestellnummer	Anschluss A	Stahl brüniert	Reihe	Rohr AD	DN	d	d ₁	d ₂	l	n	Gewicht (kg) für Stahl
Verschlusskupplungen	HP-050-0-XX007-...	SAE-Flansch für Rohr AD 65 4xM20 44,5x96,8			65	50	150	126	220	219		15,3
Verschlussnippel	HP-050-2-XX007-...	SAE-Flansch für Rohr AD 65 4xM20 44,5x96,8			65	50	150	126		217,5	87,5	11,4

Messung der Durchflusskoeffizienten Cv
nach DIN EN 60534

Eine Strömungsgeschwindigkeit
von 8 m/sec sollte bei der Auslegung
nicht überschritten werden.

Kupplungs-/Nippelkombination beidseitig absperrend

Beide Achsen logar. geteilt, eine von 1 bis 100, die andere bis 1000, Einheit 100 mm

